

GARLYN

Кофеварка L70



РУКОВОДСТВО
ПОЛЬЗОВАТЕЛЯ



GARLYN

Поздравляем с покупкой новой кофеварки GARLYN L70!

Благодарим Вас за выбор продукции торговой марки GARLYN. Наши изделия разработаны в соответствии с высокими требованиями качества, функциональности и дизайна.

Перед установкой внимательно изучите данное руководство.

Производитель не несет ответственность за какие-либо травмы или ущерб, возникшие вследствие неправильной установки или эксплуатации. Сохраните руководство для дальнейшего использования. Правильная эксплуатация устройства значительно продлит срок его службы.

Узнать больше о компании GARLYN можно на сайте www.garlyn.ru. Здесь вы сможете заказать бытовую технику GARLYN и оригинальные аксессуары к ней, получить консультацию наших специалистов, а также найти адреса фирменных магазинов GARLYN.

Отдел заботы о клиентах GARLYN: 8-800-555-95-31 (доб. 2) (звонок по России бесплатный).

СОДЕРЖАНИЕ

МЕРЫ ПРЕДОСТОРОЖНОСТИ.....	4
Устройство прибора.....	8
Панель управления.....	10
ПЕРЕД НАЧАЛОМ РАБОТЫ	11
Подготовка прибора.....	12
ИСПОЛЬЗОВАНИЕ.....	13
Приготовление эспрессо	13
Приготовление капучино/латте	14
Приготовление молочной пенки.....	15
Программирование объема порции.....	16
Сброс к заводским настройкам	17
ЧИСТКА И УХОД	18
Самоочистка системы вспенивания и подачи молока	19
Самоочистка системы подачи кофе и молока	19
Очистка внутренних элементов от накипи (желтая индикация)	20
Рекомендации.....	21
Хранение и транспортировка	22

УСТРАНЕНИЕ НЕИСПРАВНОСТЕЙ	23
ОТДЕЛ ЗАБОТЫ О КЛИЕНТАХ GARLYN.....	24
ТЕХНИЧЕСКИЕ ХАРАКТЕРИСТИКИ	25
КОМПЛЕКТАЦИЯ.....	26
УТИЛИЗАЦИЯ	27



Ваша безопасность очень важна для нас. Пожалуйста, прочитайте руководство пользователя перед началом использования прибора.

При работе с устройством будьте внимательны, осторожны и благоразумны. Описанные меры предосторожности и порядок действий не охватывают все возможные ситуации при его эксплуатации. Используйте прибор исключительно по прямому назначению. Любое действие, не соответствующее инструкциям, может привести к повреждению изделия или возникновению возможных травм или несчастных случаев.

МЕРЫ ПРЕДОСТОРОЖНОСТИ

Производитель не несет ответственности за повреждения/ущерб, вызванные несоблюдением требований по технике безопасности и правил эксплуатации прибора.

Прибор был разработан для бытового использования исключительно в домашних условиях, а также условиях, приближенных к домашним: кухни для персонала в магазинах, офисах и иных рабочих местах; в гостиницах, отелях и других жилых помещениях. Используйте его только по назначению. Любое нецелевое использование изделия станет нарушением условий надлежащей эксплуатации. В этом случае производитель не несет ответственности за возможные последствия.

Используйте прибор с осторожностью и предупреждайте других пользователей о потенциальной опасности.

В случае передачи устройства третьему лицу данное руководство также должно быть передано.

ОСТОРОЖНО

- ▲ Не ремонтируйте и не заменяйте никакие из частей устройства самостоятельно. Не эксплуатируйте прибор с поврежденным шнуром или вилкой, а также после сбоя в работе, падения или повреждения любым способом. Случайное повреждение прибора может привести к неисправностям, не соответствующим условиям гарантии, а также к поражению электротоком. Все процедуры, кроме рекомендованных в настоящем руководстве, должны выполняться исключительно квалифицированными специалистами авторизованного сервис-центра.
- ▲ Используйте только комплектные оригинальные аксессуары и материалы, рекомендованные производителем.
- ▲ Перед подключением устройства к электрической сети проверьте, совпадает ли ее напряжение с номинальным напряжением питания прибора.
- ▲ По обязательному требованию электробезопасности подключайте прибор только к розеткам, имеющим заземление. Используя удлинитель, убедитесь, что он также имеет заземление и рассчитан на потребляемую мощность прибора.
- ▲ Не протягивайте кабель электропитания в дверных проемах или вблизи источников тепла. Следите за тем, чтобы он не перекручивался и не перегибался, не соприкасался с острыми и/или горячими предметами, не ставьте на него тяжелые предметы. Износ кабеля может привести к короткому замыканию и поражению электрическим током.
- ▲ Устройство всегда должно находиться на ровной чистой сухой поверхности, в хорошо вентилируемом месте, вдали от источников тепла и влаги. Для снижения риска поражения электрическим током не допускайте попадания влаги на вилку питания.
- ▲ Регулярно проверяйте устройство и провод питания на наличие повреждений. При условии наличия повреждений на проводе питания или приборе, а также, если возникла какая-либо неисправ-

ность после падения устройства или его повреждения каким-либо иным способом – не используйте прибор.

- ▲ Не используйте прибор, если какие-либо его части повреждены. Некорректное использование может привести к травмам!

ВНИМАНИЕ

- ▲ Прибор нуждается в чистке после каждого использования.
- ▲ Всегда эксплуатируйте устройство с установленной крышкой резервуара для воды.
- ▲ Прибор необходимо отключать от электросети в следующих случаях:
 - перед наполнением водой резервуара для воды;
 - если прибор работает некорректно;
 - после использования прибора.
- ▲ Не погружайте устройство и провод питания в воду или другие жидкости – оно может быть повреждено в результате короткого замыкания. Пользуйтесь при-

бором исключительно сухими руками. В случае падения прибора в воду немедленно отключите подачу питания в электрическую розетку, затем выньте вилку провода питания прибора из розетки. Ни в коем случае не опускайте руки в воду – это может привести к поражению электрическим током.

- ▲ Не используйте прибор на открытом воздухе.
- ▲ Не размещайте и не используйте устройство на мокрой или горячей поверхности.
- ▲ Не открывайте корпус прибора и не пытайтесь разбирать его – внутри нет обслуживаемых частей.
- ▲ Используйте прибор на высоте не более 2000 м.

ПРЕДУПРЕЖДЕНИЯ

- ▲ Не прикасайтесь к горячей поверхности прибора во время его работы.
- ▲ Дайте прибору остыть перед присоединением/отсоединением каких-либо частей и перед началом чистки.

- ▲ Слейте воду из резервуара для воды, если прибор не используется долгое время.
- ▲ Всегда используйте холодную воду для приготовления кофе. Теплая вода и иные жидкости в резервуаре могут повредить устройство.
- ▲ Не используйте прибор, если поддон для сбора капель установлен некорректно.
- ▲ Упаковочный материал (пенопласт, пленка и прочее) может быть опасен для детей. Утилизируйте его в соответствии с местными правилами или храните в недоступном для детей месте.
- ▲ Данный прибор могут использовать дети в возрасте от 8 лет и старше, лица с ограниченными физическими и сенсорными способностями, а также с нарушениями душевного здоровья, или люди с недостатком опыта и знаний при условии, если они находятся под постоянным присмотром лица, ответственного за их жизнь, здоровье и благополучие, или если им провели полноценный инструктаж о безопасном использовании

устройства с полным пониманием возможных опасностей.



В случае обнаружения каких-либо неполадок немедленно прекратите использование устройства.

УСТРОЙСТВО ПРИБОРА

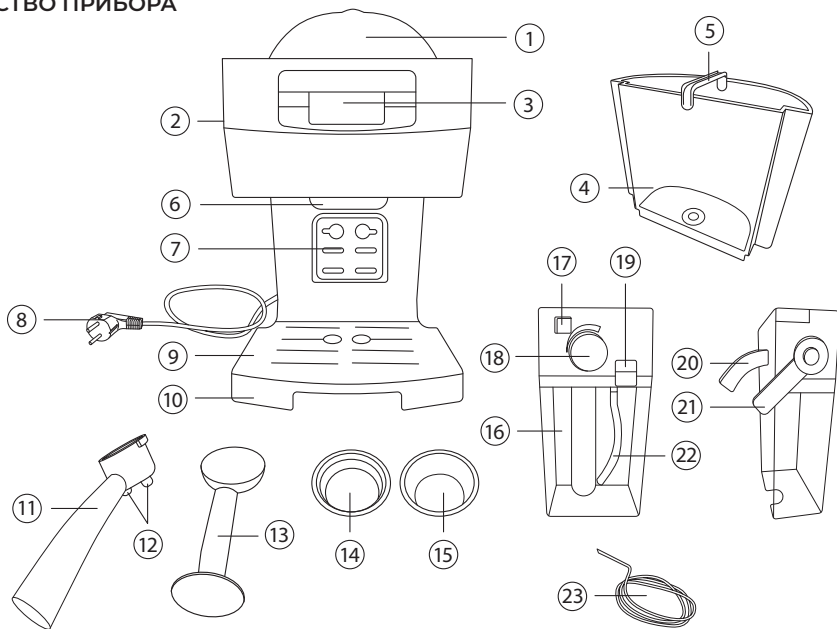

1. Крышка резервуара для воды
2. Корпус прибора
3. Панель управления
4. Съёмный резервуар для воды
5. Ручка резервуара для воды
6. Держатель рожка 
7. Подставка для маленьких чашек
8. Электрошнур
9. Решетка поддона для сбора капель
10. Поддон для сбора капель
11. Рожок
12. Два сопла подачи кофе
13. Темпер с мерной ложкой
14. Сито-фильтр (для стандартной порции)
15. Сито-фильтр (для двойной порции)
16. Резервуар для молока
17. Кнопка-фиксатор резервуара для молока
18. Регулятор плотности молочной пенки
19. Кнопка разблокировки крышки резервуара для молока
20. Носик подачи молочной пенки
21. Регулятор носика подачи молочной пенки
22. Трубка забора молока
23. Дополнительная удлиненная трубка забора молока

ПАНЕЛЬ УПРАВЛЕНИЯ

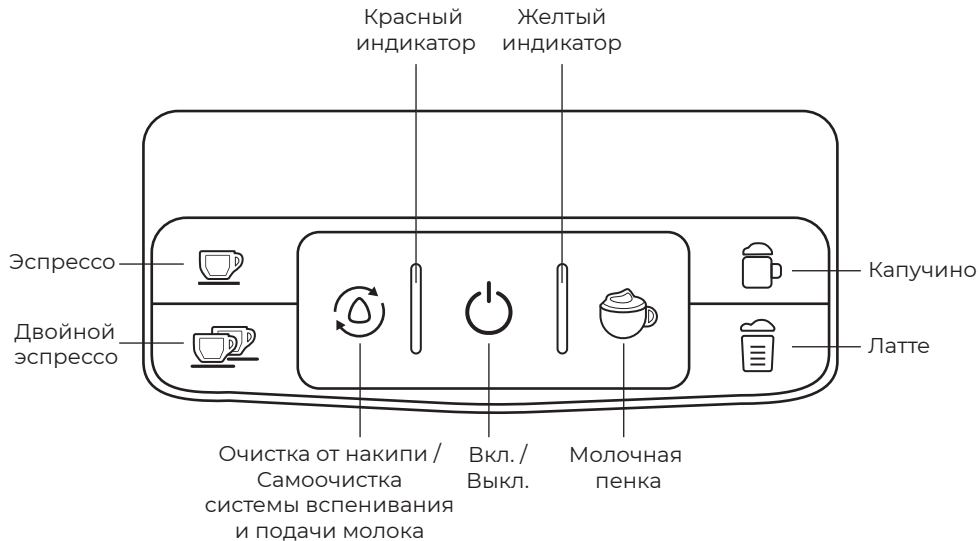

ПЕРЕД НАЧАЛОМ РАБОТЫ

Достаньте прибор и комплектующие из упаковки. Удалите все транспортировочные материалы и наклейки.

 **Обязательно сохраните на корпусе все предупреждающие наклейки и этикетку с серийным номером изделия.**

Визуально убедитесь в отсутствии механических повреждений прибора.

 **Необходимо выдержать устройство 3 часа при комнатной температуре перед использованием, если оно подвергалось низким температурам при транспортировке.**

Тщательно очистите прибор перед первым использованием (см. раздел «ЧИСТКА И УХОД»).

Установите кофеварку на плоской, твердой поверхности, устойчивой к брызгам, таким образом, чтобы по бокам оставалось свободное пространство не менее 20 см, а над прибором – не менее 30 см. Во избежание повреждения поверхности мебели при необходимости разместите накладки (в комплект не входят) под ножками устройства.



Не размещайте кофеварку под кухонными полками. Поднимающийся пар может повредить их поверхность.

С целью срабатывания избыточного давления кофеварка будет сливать излишки воды в поддон для сбора капель после приготовления каждой чашки кофе. Не забывайте удалять из поддона для капель накопившуюся воду (см. раздел «ЧИСТКА И УХОД»).



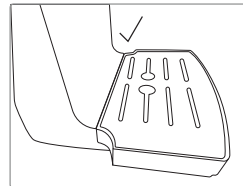
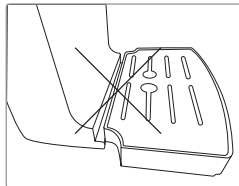

Вставляйте поддон для сбора капель с установленной решеткой в кофеварку плотно, до щелчка во избежание разлива воды на поверхности.





ПОДГОТОВКА ПРИБОРА

i **ВНИМАНИЕ!** При первом запуске кофеварки индикаторы на панели управления будут постоянно мигать.

1. Заполните резервуар для воды до отметки MAX.
2. Вставьте резервуар с молоком в кофеварку до щелчка.

i Если резервуар для молока не установлен, будут гореть индикаторы  и  (одинарный / двойной эспрессо).

3. Нажмите кнопку , чтобы включить кофеварку. Все кнопки на панели управления будут постоянно мигать. Нажмите кнопку  или  и дождитесь окончания пролива воды, чтобы активировать кофеварку.
4. После того как температура достигнет значения по умолчанию, подсветка на панели перестанет мигать, кофеварка подаст 2 звуковых сигнала, процесс нагрева остановится. Это означает, что Ваша кофеварка перешла в режим ожидания и готова к приготовлению кофе.

i Не прикасайтесь к рожку, держателю рожка и чашке во время использования во избежание получения травм или повреждения кофеварки.

Не извлекайте рожок во время приготовления кофе. Прежде чем его извлечь, пожалуйста, убедитесь, что программа приготовления завершена. Соблюдайте осторожность при снятии рожка и извлечении сито-фильтра, металлические детали могут быть очень горячими. Держите рожок только за ручку, извлекая использованную кофейную массу.

Если во время приготовления подача кофе не осуществляется, значит проход воды через сито-фильтр заблокирован. Выключите кофеварку и дайте ей остыть. Блокировка может быть вызвана использованием кофе мелкого помола, вследствие чего отверстия сито-фильтра забиты гущей и вода не может пройти через них.

ИСПОЛЬЗОВАНИЕ

ПРИГОТОВЛЕНИЕ ЭСПРЕССО

1. Установите сито-фильтр для стандартной/двойной порции кофе в рожок. Используя мерную ложку, аккуратно засыпьте в него молотый кофе доверху.



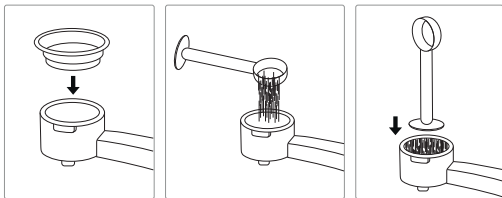

i Рекомендуется использовать кофе среднего помола.

2. Слегка спрессуйте молотый кофе в «кофейную таблетку», используя плоский конец темперы. Уберите излишки кофе с краев сито-фильтра/рожка.

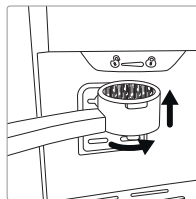

3. Установите рожок в держатель так, чтобы рукоятка была направлена влево, поверните рукоятку вправо строго в соответствии с маркировкой



4. Поместите одну/две чашки на решетку поддона для сбора капель или на подставку для маленьких чашек.
5. Нажмите кнопку  (эспрессо) или  (двойной эспрессо). Кнопка  или  начнет мигать белым светом, запустится подача воды.
6. Цикл приготовления эспрессо завершится, когда кофеварка подаст один звуковой сигнал и индикатор перестанет мигать.

ПРИГОТОВЛЕНИЕ КАПУЧИНО/ЛАТТЕ

i Помните о том, что при взбивании с помощью капучинатора молоко увеличивается в объеме примерно в 2 раза. Убедитесь, что объем используемой чашки достаточен для того, чтобы вместить порцию готового напитка.

1. Чтобы отсоединить резервуар для молока, возьмитесь за него одной рукой, нажмите кнопку-фиксатор (17) и аккуратно выдвиньте резервуар для молока из кофеварки.
2. Снимите крышку резервуара для молока, нажав на кнопку ее разблокировки (19).
3. Заполните резервуар молоком. Всегда наполняйте резервуар до уровня не выше максимальной отметки. Рекомендуемая температура молока для приготовления – 4-8 °С, жирностью от 2,5 до 3,2%.
4. Установите крышку на резервуар для молока, вставьте резервуар в собранном виде в кофеварку до фиксации. Повернув регулятор носика подачи молочной пенки (21) по часовой стрелке, выдвиньте носик подачи молочной пенки (20) так, чтобы он был направлен в чашку. Перед приготовлением капучино/латте отрегулируйте плотность молочной пенки в соответствии с



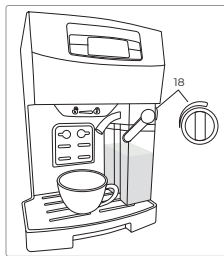

Вашими предпочтениями. Для этого поверните регулятор плотности молочной пенки (18) вправо для увеличения или влево для уменьшения ее объема.





5. Установите сито-фильтр для стандартной/двойной порции кофе в рожок. Используя мерную ложку, аккуратно засыпьте в него молотый кофе доверху. Слегка спрессуйте молотый кофе в «кофейную таблетку», используя плоский конец темперы. Уберите излишки кофе с краев сито-фильтра/рожка.
6. Установите рожок в держатель так, чтобы рукоятка была направлена влево, поверните рукоятку

ку вправо строго в соответствии с маркировкой



7. Нажмите кнопку  или  для приготовления капучино или латте. Кофеварка начнет приготовление, при этом кнопка  или  будет мигать. Сначала кофеварка приготовит молочную пенку и добавит ее в чашку, а затем приготовит порцию кофе и добавит его в молочную пенку.
8. Цикл приготовления завершится, когда кофеварка подаст один звуковой сигнал, индикатор выбранного кофе перестанет мигать и загорятся все индикаторы кофе.

ПРИГОТОВЛЕНИЕ МОЛОЧНОЙ ПЕНКИ

1. Чтобы отсоединить резервуар для молока, возьмитесь за него одной рукой, нажмите кнопку-фиксатор (17) и аккуратно выдвиньте резервуар для молока в сторону.
2. Снимите крышку резервуара для молока, нажав на кнопку ее разблокировки (19).
3. Заполните резервуар молоком. Всегда наполняйте резервуар до уровня не выше максимальной отметки. Рекомендуемая температура молока для приготовления – 4-8 °С.
4. Установите крышку на резервуар для молока, вставьте резервуар в собранном виде в кофеварку до фиксации. Повернув регулятор носика подачи молочной пенки по часовой стрелке, выдвиньте носик подачи молочной пенки таким образом, чтобы он был направлен в чашку. Перед приготовлением отрегулируйте плотность молочной пенки в соответствии с Вашими предпочтениями. Для этого поверните регулятор плотности молочной пенки вправо для увеличения или влево для уменьшения плотности.
5. Нажмите кнопку  для приготовления молочной пенки. Начнется процесс приготовления, при этом кнопка  будет мигать. Кофеварка приготовит молочную пенку и добавит ее в чашку.

6. Цикл приготовления молочной пенки завершится, когда кофеварка подаст один звуковой сигнал, индикатор молочной пенки  перестанет мигать и загораться все индикаторы кофе.

Таблица стандартных настроек*



Напитки	Стандартное время приготовления / Количество	Максимальное время приготовления / Количество	Температура напитков
Эспрессо	28 сек / 30 мл	46 сек / 60 мл	60-70 °C
Двойной эспрессо	38 сек / 60 мл	87 сек / 80 мл	60-70 °C
Капучино	1 мин 6 сек / 125-130 мл	1 мин 59 сек / 210 мл	60-70 °C
Латте	1 мин 24 сек / 220-230 мл	2 мин 1 сек / 370 мл	60-70 °C
Молочная пенка	37 сек / 150 мл	71 сек / 192 мл	50-60 °C

*В зависимости от молока и сорта кофе время приготовления, объем и температура напитков могут отличаться.

ПРОГРАММИРОВАНИЕ ОБЪЕМА ПОРЦИИ

Эспрессо / Молочная пенка

Чтобы отрегулировать объем эспрессо или молочной пенки, сохранив персональные настройки, выполните следующие действия:





1. Нажмите и удерживайте в течение нескольких секунд кнопку выбранного Вами напитка ( /  или ). После нажатия прозвучит первый звуковой сигнал, а через несколько секунд прозвучит второй сигнал.
2. Удерживайте кнопку до достижения необходимого объема (см. Таблицу стандартных настроек).
3. По достижении необходимого Вам объема отпустите кнопку. При этом прозвучит трехкратный звуковой сигнал. Это будет означать, что Ваши персональные настройки были успешно сохранены.



Обратите внимание, что после того как Вы отпустите кнопку, несколько секунд еще будет продолжаться пролив напитка. Поэтому рекомендуется отпускать кнопку чуть раньше достижения запланированного объема.

Капучино/Латте

Чтобы отрегулировать объем капучино или латте, сохраните персональные настройки (см. Таблицу стандартных настроек), выполните следующие действия:

1. Нажмите и удерживайте в течение нескольких секунд кнопку выбранного Вами напитка  или . После первого нажатия прозвучит звуковой сигнал, а через несколько секунд прозвучит второй сигнал.
2. На первом этапе программирования кофеварка войдет в режим настройки объема молока. Удерживайте кнопку выбранного напитка  или  до достижения необходимого объема молочной пенки.
3. По достижении необходимого объема молочной пенки отпустите кнопку. При этом прозвучит трехкратный звуковой сигнал, который будет означать, что ваши персональные настройки объема молочной пенки в выбранном напитке были успешно сохранены.
4. Дождитесь начала подачи кофе, затем нажмите и удерживайте ту же кнопку для настройки количества кофе в выбранном напитке. Прозвучит один звуковой сигнал.
5. По достижении необходимого объема отпустите кнопку. При этом прозвучит трехкратный звуковой сигнал. Это будет означать, что ваши персональные настройки были успешно сохранены.

СБРОС К ЗАВОДСКИМ НАСТРОЙКАМ

1. Выключите кофеварку нажатием кнопки питания .
2. Одновременно нажмите и удерживайте кнопки приготовления стандартного и двойного эспрессо  / .
3. Нажмите кнопку питания , продолжая удерживать кнопки приготовления одинарного и двойного эспрессо  / . Индикаторы кнопок несколько раз мигнут, а затем прозвучат пять коротких звуковых сигналов.
4. Отпустите кнопки приготовления стандартного и двойного эспрессо. После завершения сброса настроек при дальнейшем включении индикаторы будут постоянно мигать, нажмите любую кнопку для активации кофеварки. Далее Ваша кофеварка будет работать в соответствии с заводскими настройками.

ЧИСТКА И УХОД

Перед чисткой дайте устройству остыть после работы и всегда отключайте вилку шнура от сети электропитания.

Очищайте корпус кофеварки мягкой влажной тканью.



Не помещайте прибор под струю воды, не погружайте его в воду или иные жидкости.

Запрещается использование абразивных средств, агрессивных химических и иных веществ, применение которых не рекомендовано для очистки предметов, контактирующих с продуктами питания.

Не мойте съемные элементы и детали кофеварки в посудомоечной машине.

Рожок, трубки забора молока и резервуар для молока промывайте теплой водой с чистящим средством для мытья посуды после каждого использования.

Держатель рожка необходимо протирать влажной тканью. Носик подачи молочной пенки отсоедините от резервуара для молока и прочистите.

Резервуар для воды очищайте по мере необходимости.



Очищайте поддон для сбора капель по мере скапливания воды в нем и загрязнения решетки. Поддон рекомендуется очищать после приготовления 5-10 чашек кофе. Снимите решетку, аккуратно извлеките поддон и вылейте жидкость. Не извлекайте и не устанавливайте поддон для сбора капель, если установлен резервуар для молока.



Крышку резервуара для молока рекомендуется очищать после каждого приготовления молокосодержащих напитков однократным нажатием кнопки .





САМООЧИСТКА СИСТЕМЫ ВСПЕНИВАНИЯ И ПОДАЧИ МОЛОКА

Данную процедуру рекомендуется проводить после каждого использования резервуара для молока.

1. Наполните резервуар для молока водой до отметки MAX. Либо используйте для очистки другую емкость достаточного объема.
2. Включите кофеварку нажатием кнопки . Дождитесь, когда кофеварка разогреется и будет готова к работе (индикация перестанет мигать и станет постоянной).
3. Установите пустую чашку на решетку для сбора капель и отрегулируйте положение носика подачи молочной пенки таким образом, чтобы он был направлен в чашку.
4. После окончания разогрева нажмите кнопку . Прозвучит один звуковой сигнал, индикация начнет мигать, запустится процесс быстрой очистки системы вспенивания и подачи молока. Процесс можно остановить в любой момент повторным нажатием на кнопку .
5. В случае сильного загрязнения повторите процедуру несколько раз.



САМООЧИСТКА СИСТЕМЫ ПОДАЧИ КОФЕ И МОЛОКА

Данная процедура позволяет одновременно очищать систему подачи горячей воды (кофе) и систему вспенивания и подачи молока от внутренних загрязнений.

1. Наполните резервуары для воды и молока чистой водой до отметки MAX. Либо используйте для очистки другую емкость достаточного объема.
2. Включите кофеварку нажатием на кнопку . Дождитесь, когда кофеварка разогреется и будет готова к работе (индикация перестанет мигать и станет постоянной).
3. Установите емкость большого объема на решетку для сбора капель и отрегулируйте положение носика подачи молочной пенки таким образом, чтобы он был направлен в емкость.
4. Когда кофеварка будет готова к работе, нажмите и удерживайте в течение 5 секунд кнопку . Прозвучит звуковой сигнал, индикатор кнопки  будет мигать, запустится процесс очистки системы подачи кофе и молока. Процесс можно остановить в любой момент повторным нажатием на кнопку .
5. В случае сильного загрязнения повторите процедуру.

ОЧИСТКА ВНУТРЕННИХ ЭЛЕМЕНТОВ ОТ НАКИПИ (ЖЕЛТАЯ ИНДИКАЦИЯ)

Если на панели управления загорелся индикатор необходимости очистки от накипи (вертикальный индикатор желтого цвета), то нужно выполнить очистку перед дальнейшим использованием кофеварки. Для этого:

1. Добавьте в воду средство для очистки и удаления накипи с кухонной техники (приобретается отдельно). Резервуары для воды и молока наполните водой с разведенным в ней чистящим средством до отметки MAX.
2. Включите прибор нажатием кнопки . Индикаторы кнопок на панели будут мигать. Дождитесь, когда кофеварка разогреется и будет готова к работе (индикация перестанет мигать и станет постоянной).
3. Установите емкость большого объема на решетку для сбора капель и отрегулируйте положение носика подачи молочной пенки таким образом, чтобы он был направлен в чашку.
4. Нажмите и удерживайте кнопку  в течение 5 секунд, пока не прозвучит звуковой сигнал. Кнопка  начнет мигать. Процесс очистки от накипи запустится.
5. Начнется первый этап процесса самоочистки: прибор очистит системы подачи кофе и моло-

ка короткими циклами (сначала следует цикл очистки системы заваривания кофе, а затем цикл очистки системы вспенивания молока).



ОБЯЗАТЕЛЬНО подливайте воду в резервуар, если достигнута отметка MIN.

Дождитесь автоматического окончания первого этапа очистки! По завершении первого этапа прибор перейдет в режим ожидания.

6. Нажмите кнопку  один раз, прибор перейдет ко второму этапу очистки от накипи. Прибор сначала очистит систему подачи молока, затем систему подачи кофе длинными циклами.



ОБЯЗАТЕЛЬНО подливайте воду в резервуар, если достигнута отметка MIN.

7. По завершении всех этапов очистки прозвучат два звуковых сигнала, желтый индикатор погаснет, прибор перейдет в режим ожидания.
8. После окончания работы программы вылейте содержимое чашки.

РЕКОМЕНДАЦИИ

- После каждого использования кофеварки мойте сито-фильтры теплой водой с мягким моющим средством.
- После каждого использования кофеварки промывайте резервуар для молока чистой теплой водой, чтобы удалить остатки молока (молоко может испортиться).
- При необходимости мойте резервуар для воды, поддон и крышку теплой водой с мягким моющим средством.
- Регулярно запускайте программу очистки для резервуара для молока, а также выходных отверстий для кофе на рожке и держателе рожка.
- Протирайте корпус мягкой влажной тканью. При необходимости используйте немного мягкого моющего средства для удаления более сильных загрязнений.
- Тщательно высушите кофеварку и все аксессуары перед повторной сборкой.
- Регулярно проверяйте сетевой кабель на наличие повреждений.



Ваша кофеварка имеет функцию предупреждения о нехватке воды. Когда в резервуаре не хватает воды, кофеварка начинает сигнализировать – мигает красный индикатор и раздаются короткие звуковые сигналы. Снимите резервуар для воды и наполните его до отметки MAX, затем нажмите любую кнопку, чтобы возобновить подачу воды, пока не погаснет красная индикация.

ХРАНЕНИЕ И ТРАНСПОРТИРОВКА

- Перед хранением и транспортировкой устройства необходимо тщательно очистить корпус и полностью его просушить.
- Хранение допускается в сухом и хорошо вентилируемом помещении вдали от источников огня, нагревательных приборов и прямых солнечных лучей. Храните прибор в чистом и сухом состоянии, в недоступном для детей месте.
- Электрические устройства транспортируют всеми видами транспорта в соответствии с правилами перевозки грузов, действующими на транспорте конкретного вида. При перевозке устройства используйте оригинальную заводскую упаковку.
- Транспортировка должна осуществляться только в крытом транспорте.
- Устройство должно быть правильно упаковано и закреплено во избежание самопроизвольного перемещения в процессе транспортировки.
- Транспортировка устройства должна исключать возможность непосредственного воздействия на него атмосферных осадков и агрессивной внешней среды.
- При осуществлении транспортировки и хранения устройства запрещается подвергать его механическим воздействиям извне, так как они могут привести к повреждению устройства, нарушению его конструкции или повреждению внешней упаковки.
- При хранении и транспортировке запрещено допускать попадание воды и иных жидкостей на упаковку устройства или внутрь упаковки.
- При проведении погрузочно-разгрузочных работ требуется осторожность.

УСТРАНЕНИЕ НЕИСПРАВНОСТЕЙ

НЕИСПРАВНОСТЬ	ВОЗМОЖНАЯ ПРИЧИНА	СПОСОБ РЕШЕНИЯ
При запуске процесса приготовления звучат короткие звуковые сигналы, мигает красный индикатор, а индикаторы кнопок на панели не загораются	Резервуар для воды пуст	<ol style="list-style-type: none"> 1. Заполните резервуар водой, чтобы ее уровень был не ниже отметки MIN и не выше отметки MAX. 2. Поставьте чашку в центр решетки поддона для сбора капель. 3. Нажмите любую кнопку. Некоторый объем воды выльется в чашку. Звуковые сигналы прекратятся, красный индикатор перестанет мигать. 4. Запустите процесс приготовления еще раз
Вода не проходит	После последнего использования не был промыт сито-фильтр	Тщательно промойте сито-фильтр под проточной водой
	Кофеварка сильно засорилась	Проведите очистку внутренних элементов прибора в соответствии с разделом «ЧИСТКА И УХОД»
	Вы используете кофе мелкого помола. Рожок забивается частицами кофе	Тщательно промойте сито-фильтр под проточной водой. В дальнейшем рекомендуем использовать кофе среднего/крупного помола
	Кофе в сито-фильтре утрамбован слишком сильно	При утрамбовке кофе в сито-фильтре не прикладывайте чрезмерных усилий
Кофеварка не включается	Шнур электропитания не подсоединен к электросети	Подсоедините шнур питания прибора к электросети
	В электророзетке отсутствует напряжение	Подключите кофеварку к исправной электророзетке, соблюдая меры предосторожности

I Если неисправность не удалось устранить, обратитесь за консультацией в авторизованный сервисный центр или в отдел заботы о клиентах GARLYN. Все ремонтные работы должны производиться квалифицированными специалистами в сервисном центре.

ОТДЕЛ ЗАБОТЫ О КЛИЕНТАХ GARLYN

КАК СВЯЗАТЬСЯ

Чтобы получить ответы на все интересующие Вас вопросы, обратитесь в наш отдел заботы о клиентах.

Наши специалисты с радостью помогут решить любые возникшие проблемы и ответят на самые неожиданные вопросы.

Мы также будем рады Вашим предложениям о том, как еще мы можем улучшить наши товары и сделать их максимально удобными и надежными.

С заботой о Вас!

Телефон: 8 (800) 555-95-31 (доб. 2)

Почта: info@garlyn.ru

График работы: ежедневно с 10 до 20.

ТЕХНИЧЕСКИЕ ХАРАКТЕРИСТИКИ

Тип товара	кофеварка
Товарный знак.....	Garlyn
Модель	L70
Напряжение.....	220-240 В, 50 Гц
Мощность.....	1240-1450 Вт
Давление помпы.....	15 бар
Защита от поражения электротоком	класс I
Объем резервуара для воды.....	1,4 л
Объем резервуара для молока	0,4 л
Автоотключение	есть
Программирование объема порции	есть
Защита от перегрева	есть
Подогрев чашек.....	есть
Управление	электронное
Одновременное приготовление двух чашек	есть
Подставка для маленькой чашки.....	есть
Высота чашек.....	до 11 см
Съемный лоток для сбора капель.....	есть
Масса нетто.....	4 кг
Габаритные размеры.....	220 × 300 × 260 мм
Длина электрошнура.....	0,75 м
Срок службы	3 года

КОМПЛЕКТАЦИЯ

Кофеварка	1 шт.
Резервуар для воды	1 шт.
Резервуар для молока.....	1 шт.
Поддон для сбора капель.....	1 шт.
Решетка поддона для сбора капель.....	1 шт.
Рожок.....	1 шт.
Темпер с мерной ложкой.....	1 шт.
Сито-фильтр	2 шт.
Трубка забора молока.....	1 шт.
Дополнительная удлиненная трубка забора молока	1 шт.
Руководство пользователя	1 шт.
Краткая инструкция пользователя	1 шт.
Гарантийный талон.....	1 шт.

I *Производитель, постоянно улучшая и совершенствуя свою продукцию, оставляет за собой право вносить конструктивные изменения в спецификацию и дизайн товара, не ухудшающие его качество, без предварительного уведомления об этих изменениях.*

УТИЛИЗАЦИЯ



Внимание! После окончания срока службы в соответствии с экологическими требованиями не выбрасывайте прибор вместе с бытовыми отходами. Передайте его в специализированный пункт для дальнейшей утилизации. Этим Вы сможете защитить окружающую среду.

Отходы, образующиеся при утилизации изделий, подлежат обязательному сбору с последующей утилизацией в установленном порядке и в соответствии с действующими требованиями и нормами отраслевой нормативной документации, в том числе в соответствии с СанПиН 2.1.7.1322-03 «Гигиенические требования к размещению и обезвреживанию отходов производства и потребления».



Товар сертифицирован в соответствии с Федеральным законом «О техническом регулировании» и соответствует требованиям Технического регламента Таможенного союза ТР ТС 004/2011 «О безопасности низковольтного оборудования», Технического регламента Таможенного союза ТР ТС 020/2011 «Электромагнитная совместимость технических средств», Технического регламента Евразийского экономического союза «Об ограничении применения опасных веществ в изделиях электротехники и радиоэлектроники» ТР ЕАЭС 037/2016.

Гарантийный срок: 12 месяцев с даты продажи изделия
Дату изготовления Вы можете найти на корпусе устройства
Спроектировано и разработано компанией Garlyn
Сделано в Китае

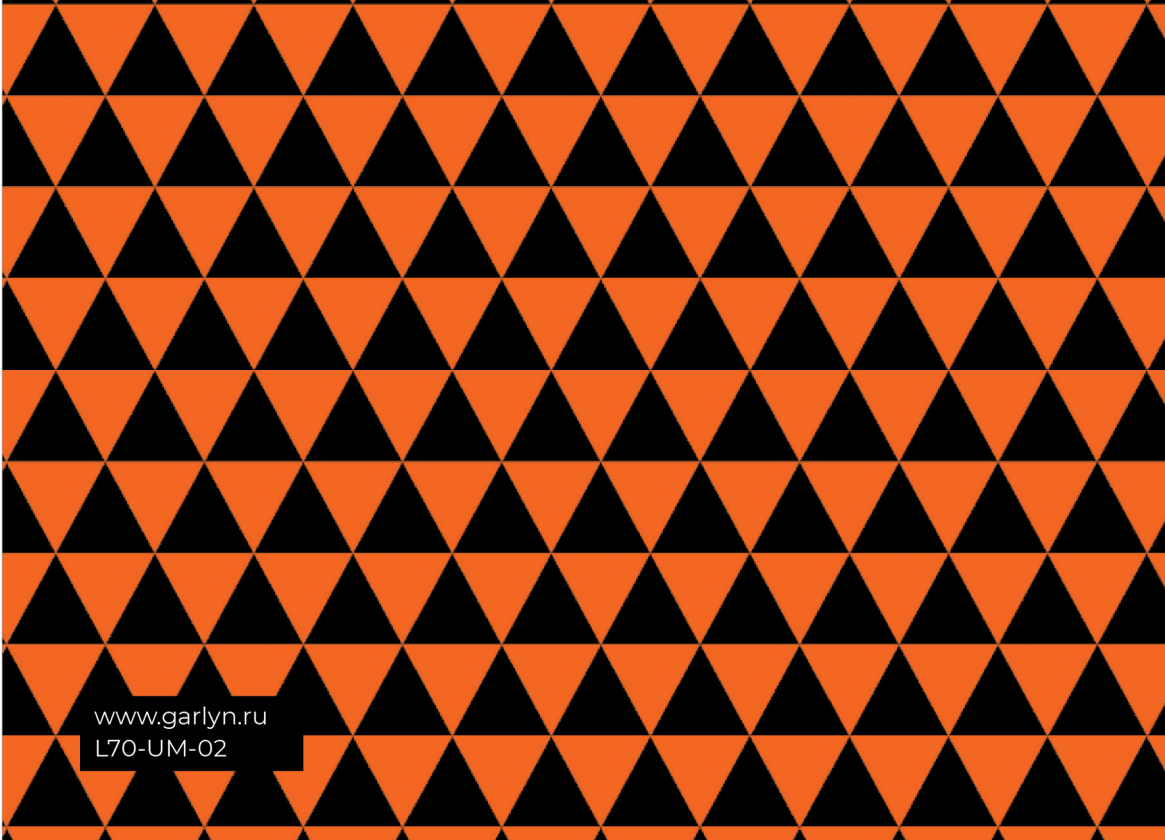
The background of the entire page is a repeating geometric pattern. It consists of a grid of triangles. In each row, the triangles alternate between pointing up and pointing down. The triangles pointing up are orange, and the triangles pointing down are black. This creates a tessellated effect of orange and black triangles.

www.garlyn.ru
L70-UM-02